

# Options<sup>®</sup> *elite*

Tandem Stroller  
Poussette Tandem



[ContoursBaby.com](http://ContoursBaby.com)



 Contours<sup>®</sup>

# WARNING

## **Avoid serious injury from falling or sliding out. Always use restraint system.**

Your child's safety depends on you. Proper stroller use cannot be assured unless you follow these instructions. **DO NOT USE STROLLER UNTIL YOU READ AND UNDERSTAND THESE INSTRUCTIONS.**

### **IMPORTANT SAFETY INFORMATION:**

#### **How to Keep Your Child Safe While Using this Stroller**

- **Adult assembly required.**
- **Never leave your child unattended while in stroller.** Accidents can happen quickly while your back is turned. You must always keep your child in view while your child is in the stroller, even when sleeping. Do not use this product as a bed. Your child may become tangled in straps or pads and suffocate.
- **Always use restraint system to keep child from standing up or falling out of the stroller.**
- **Always lock the stroller open before allowing your child in or near the stroller. This prevents injuries caused by stroller collapsing.**
- Only use this stroller with children who each weigh less than 40 lbs. (18.14 kg) and are no more than 40 inches (1 meter) tall. Use by larger children may damage the stroller, or cause a hazardous unstable condition to exist.
- **Always set the wheel brakes when stroller is not moving, especially on an incline.** This prevents the stroller from rolling away.
- Always place the child in the front seat before placing another in the back seat. When removing children, always remove the child in the back seat first before removing the child in the front. Failure to do so may cause the stroller to become unstable and tip.

#### **What to Avoid While Using this Stroller**

- **Always balance the weight of the stroller evenly.** To prevent the stroller from becoming unstable, do not place parcels or accessory items on the stroller canopy, seat, or over the handle. Do not allow children to play with or hang onto the stroller.
- **Never use this stroller on stairways or escalators.**
- **This is not an exercise stroller!** Do not use this product while running, jogging, in-line skating or participating in other athletic activities.
- **Take care when folding and unfolding to prevent finger pinching.**
- **Make sure children are clear of any moving parts** if you adjust the stroller, otherwise they may be injured.
- **DO NOT** allow children to climb into stroller unassisted. Stroller may tip over and injure child.
- Only use replacement parts supplied by the manufacturer.
- **DO NOT put child in basket.**
- **DO NOT lift by tray/bar or toys.**



### How to Use this Stroller with Your infant car seat

- To use an infant car seat with this stroller, you must have a Contours infant car seat adapter. You can purchase a Contours adapter at most retailers or visit [www.contoursbaby.com](http://www.contoursbaby.com). Go to page 24 of this booklet to see the list of available car seat adapters.
- For correct use with an infant car seat, refer to your infant car seat adapter instructions (sold separately).
- If at any time your infant car seat does not secure properly to the stroller, or if you have questions about assembly or use of the stroller, **DO NOT** use this product. Call Contours at 1-888-226-4469.
- **Only transport infants that are within the size and weight limitations of your infant car seat, as described in the instruction manual provided by the infant car seat manufacturer.**
- **DO NOT** place car seat in stroller seat. Car seat will not be secure.
- **Make sure the stroller is fully unfolded and the infant car seat adapter is securely latched before attaching your infant car seat.** This prevents finger pinching and injuries caused by stroller collapsing.
- **When using this product with only 1 child, only use the stroller seat or infant car seat adapter in the front position and a seat must be installed in the rear position.**
- **DO NOT** use stroller seat and infant car seat adapter in the same seating location at the same time.

# ADVERTENCIA

**Evite daños serios causados por caídas o al deslizarse del asiento. Siempre use el sistema de cinturones.** La seguridad de su hijo/a depende de usted. No se puede asegurar un uso apropiado de la carriola a menos que usted siga estas instrucciones. **NO USE LA carriola HASTA QUE USTED HAYA LEIDO Y COMPRENDIDO ESTAS INSTRUCCIONES.**

## **INFORMACIÓN IMPORTANTE DE SEGURIDAD:**

### **Cómo mantener a su hijo seguro mientras utiliza ésta carriola**

- **Ensamblado por un adulto es necesario.**
- **Nunca deje a su niño solo en la carriola.** Pueden ocurrir accidentes repentinamente mientras usted se encuentra de espaldas. Debe mantener a su niño siempre a la vista mientras esté en la carriola, incluso esté durmiendo. No utilice este producto como cama. Su niño pudiera quedar atrapado entre las correas o sofocarse con los colchoncitos.
- **Siempre use el sistema de sujeción para evitar que su niño se pare en la carriola o se caiga.**
- **Siempre asegure la carriola en posición desplegada antes de permitir que su niño se acerque a ella o se monte en ella. Esto evitará que se cierre súbitamente y cause lesión al niño.**
- Use esta carriola únicamente para niños que pesen menos de 18,14 kg (40 libras) y midan menos de 1 metro (40 pulgadas). Uso por niños más grandes pueden dañar la carriola, o causar un inestable condición peligrosa que existe.
- **Siempre ponga el freno de las ruedas cuando la carriola no esté en movimiento, especialmente cuando está en una superficie inclinada.** Esto evitará que la carriola ruede accidentalmente.
- Siempre ponga el niño en el asiento delantero antes de colocar otro niño en el asiento trasero. Cuando saque los niños, comience siempre por el niño que se encuentra en el asiento trasero antes de quitar el que se encuentra en el asiento delantero. De otra manera la carriola es inestable y podría voltearse si usted saca los niños en el orden equivocado.

### **Qué debe evitar mientras utiliza ésta carriola**

- **Siempre mantenga el peso de la carriola repartido por igual.** Para impedir que la carriola se vuelva inestable, no coloque paquetes ni accesorios sobre la sombrilla, los asientos o la manija. No permita que los niños jueguen con la carriola o se cuelguen de ella.
- **Nunca utilice esta carriola en escaleras o escaleras automáticas.**
- **¡Esta carriola no está diseñada para hacer ejercicio!** No debe ser utilizada para correr, trotar, patinar o participar en otras actividades atléticas.
- **Tome cuidado cuando este doblando o desdoblando para prevenir pellizcos a los dedos.**
- **Si necesitara ajustar la carriola, asegúrese de que los niños no estén en contacto con las piezas móviles,** de lo contrario podrían lesionarse.
- **No permita que el niño se suba por sí solo en la carriola.** La carriola se puede voltear y el niño puede lesionarse.



- Use únicamente piezas de reemplazo del fabricante.
- **No ponga su niño en la canasta.**
- **NO lo suba con bandeja/barra o juguetes.**

### Cómo utilizar esta carriola con el asiento infantil para auto

- Para usar un asiento infantil para automóviles con esta carriola, debe contar con un adaptador para asiento infantil para automóviles Contours. Puede comprar un adaptador Contours en la mayoría de las tiendas minoristas o visitando [www.contoursbaby.com](http://www.contoursbaby.com). Vaya a la página 24 de este folleto para ver la lista de adaptadores para el asiento de auto.
- Para ver el uso correcto con el asiento infantil para automóviles, consulte las instrucciones del adaptador de asiento infantil para automóviles (se vende por separado).
- Si su asiento infantil no se encuentra bien asegurado a la base o si tiene alguna duda sobre el ensamblaje o uso del portaasientos, **NO USE** este producto. Llame a Contours al 1-888-226-4469.
- Transporte únicamente niños del tamaño y peso límite especificados en su asiento infantil, como se describe en el manual de instrucciones de su fabricante.
- **NO** coloque el asiento para automóviles en el asiento de la carriola. El asiento para automóviles no será seguro.
- Asegúrese de que la carriola esté completamente desplegada y de que el adaptador del asiento infantil para automóviles esté sujeto firmemente antes de acoplar el asiento infantil para automóviles. Esto evita pellizcos y lesiones causados por el colapso de la carriola.
- **Cuando use este producto sólo con un niño, use sólo el asiento o adaptador de automóvil en la posición frontal y un asiento debe estar instalado en la posición trasera.**
- No utilice el asiento y el adaptador de la asiento de coche del infante en la misma asiento al mismo tiempo.



# MISE EN GARDE

**Pour éviter que l'enfant ne se blesse grièvement en tombant ou en glissant, toujours utiliser la ceinture de sécurité. La sécurité de votre enfant dépend de vous.** Suivez ces instructions afin d'utiliser la poussette convenablement. N'UTILISER LA POUSSETTE QU'APRES AVOIR LU ET COMPRIS CES INSTRUCTIONS.

## INFORMATIONS IMPORTANTES SUR LA SÉCURITÉ :

### Comment garantir la sécurité de votre enfant avec cette poussette

- **Doit être assemblé par un adulte.**
- **Ne jamais laisser un enfant sans surveillance dans la poussette.** Les accidents arrivent vite lorsque vous avez le dos tourné. Garder toujours l'enfant à portée de vue lorsqu'il se trouve dans la poussette, même s'il dort. Ne pas utiliser ce produit comme un lit. L'enfant risque de s'asphyxier avec les coussins et de s'étrangler avec les attaches.
- **Toujours attacher l'enfant pour éviter qu'il ne se lève et ne tombe de la poussette.**
- **Toujours s'assurer de la stabilité de la poussette avant d'autoriser l'enfant à y monter ou à en descendre.** Cela évitera à la poussette de basculer et de tomber, et de blesser l'enfant.
- Utiliser uniquement la poussette si le poids de l'enfant est inférieur à 18,14 kg (40 lb) et si l'enfant ne mesure pas plus de 1 mètre (40 pouces). Tout transport d'enfant plus grand risque d'endommager la poussette ou entraîner une situation instable.
- **Toujours verrouiller les roues lorsque la poussette est immobilisée, particulièrement lorsqu'elle se trouve en pente.** Cela évitera de perdre le contrôle de la poussette.
- **Toujours commencer par installer un des enfants sur le siège avant, puis l'autre sur le siège arrière.** Quand vous faites descendre les enfants de la poussette, commencez par celui installé à l'arrière puis celui installé à l'avant. Faute de respecter ces consignes, vous risquez de déséquilibrer et de faire basculer la poussette.

### Que faut-il éviter avec cette poussette

- **Toujours s'assurer de maintenir le poids de la poussette en équilibre de façon uniforme.** Ne pas déposer de colis ou d'objets sur l'auvent de la poussette, sur le siège ou au-dessus de la poignée. Pour éviter que la poussette devienne instable, ne pas laisser les enfants de jouer avec la poussette ou de s'y accrocher.
- **Ne jamais utiliser cette poussette dans un escalier ou un escalier roulant.**
- **Ne pas utiliser cette poussette lorsque vous faites vos exercices!** Ne pas utiliser lorsque vous courez, faites du jogging, du patin en ligne ou toutes autres activités athlétiques.
- **Pour éviter que l'enfant ne se coince les doigts, faire attention au moment de déplier ou de plier la poussette.**
- **Veillez à tenir les enfants éloignés de toute pièce mobile** quand vous réglez a poussette, afin d'éviter qu'ils ne se blessent.
- **Ne pas** laisser les enfants monter dans la poussette sans surveillance. Elle risque de basculer et d'entraîner des accidents.



- N'utiliser que des pièces de rechange fournies par le fabricant.
- **Ne mettez pas l'enfant dans un panier.**
- **Ne pas soulever par le plateau/barre ou en tirant sur les jouets.**

### Comment utiliser cette poussette avec le siège d'auto de votre bébé

- Pour utiliser un siège de sécurité pour bébé avec cette poussette, vous devez être équipé d'un adaptateur Contours pour siège de sécurité. Vous pouvez vous procurer un adaptateur Contours chez la plupart des détaillants ou sur le site [www.contoursbaby.com](http://www.contoursbaby.com). Aller à la page 24 de ce livret pour voir la liste des adaptateurs disponibles de siège de voiture.
- Pour une utilisation correcte avec un siège de sécurité pour bébé, veuillez vous référer aux instructions de l'adaptateur pour siège bébé (vendu séparément).
- Si à quelque moment que ce soit votre siège auto nourrisson n'est pas bien attaché à la poussette, ou si vous avez des questions sur le montage ou l'utilisation de la poussette, NE PAS UTILISER ce produit. Appeler Contours au 1-888-226-4469.
- **Ne transporter que des nourrissons satisfaisants aux limitations de taille et de poids de votre siège auto nourrisson, stipulées dans le manuel d'instruction fourni par le fabricant du siège auto.**
- NE PAS mettre de siège d'auto sur le siège de la poussette. Le siège d'auto ne sera pas sécuritaire.
- S'assurer que la poussette est complètement dépliée et que l'adaptateur du siège d'auto pour enfant est bien verrouillé avant d'attacher le siège d'auto de votre bébé. Ceci prévient le pincement des doigts et les blessures occasionnées par le fléchissement de la poussette.
- **Lorsque vous utilisez cet article avec un seul enfant, n'utilisez que la place avant de la poussette ou de l'adaptateur pour siège d'auto et un siège doit être installé dans la position arrière.**
- NE PAS utiliser le siège et l'adaptateur du siège d'auto pour enfant sur le même siège en même temps.

## PARTS LIST - LISTA DE PARTES - LISTE DE PIÈCES



**Stroller Frame with Basket**  
Estructura de la carriola con canastilla  
Cadre de la poussette avec panier



**Basket Tube**  
Tubo de la canastilla  
Tube du panier



**Front Wheels (2)**  
Ruedas delanteras (2)  
Roues arrière (2)



**Brake Assembly**  
Montaje de freno  
Ensemble de frein



**Rear Wheels (2)**  
Ruedas traseras (2)  
Roues avant (2)



**Reversible Seat (2)**  
Asiento reversible (2)  
Siège réversible (2)



**Canopy (2)**  
Toldo (2)  
Auvent (2)



**Napper Bar (2)**  
Barra acolchada (2)  
La barre duveteuse (2)



**Parent Cupholder**  
Portavasos  
Porte-tasse du parent

## HOW TO ASSEMBLE YOUR STROLLER - CÓMO ENSAMBLAR SU CARRIOLA - COMMENT ASSEMBLER VOTRE POUSSETTE

### To Open Stroller - Para abrir carriola - Pour déplier la poussette



- 1 Remove any cardboard inserts or plastic ties used to protect the product during shipment.**

ES: Remueva cualquier inserción de cartón o plástico puesto para proteger el producto durante el envío.

FR: Enlever les morceaux de carton ou les attaches en plastique utilisés pour protéger le produit pendant l'expédition.

- 2 Release the locking latch on the stroller frame.**

ES: Suelte el seguro en la estructura de la carriola.

FR: Dégrafer l'attache latérale de verrouillage.

- 3 Unfold to full open position.**

ES: Despliegue la carriola completamente.

FR: Dépliez complètement la poussette.



## To Attach Basket - Para instalar la canastilla - Attacher le panier

### **⚠️ WARNING**

To prevent the stroller from becoming unstable or tipping, do not put more than 10 lbs (4.54 kg) in the basket.

### **⚠️ ADVERTENCIA**

Para impedir que la carriola se vuelva inestable o se caiga, no ponga objetos que pesen más de 4,54 kg (10 lbs) en la canasta.

### **⚠️ MISE EN GARDE**

Pour éviter que la poussette devienne instable ou ne bascule, ne pas placer plus de 4,54 kg (10 livres) dans le panier.



- 1** Hold basket tube with holes pointing down. Press in spring loaded buttons on basket frame and slide basket tube into the basket frame until both buttons “click” into place.

ES: Detenga el tubo de la canastilla con los hoyos puntando para abajo. Presione los botones de resorte en la estructura y desliza el tubo de canastilla en la estructura de la canastilla hasta que ambos botones encajen en su sitio con “clic”.

FR: Maintenez le tube du panier alors que les orifices sont dirigés vers le bas. Appuyez sur les boutons à ressort situés sur le cadre puis glissez le tube du panier dans le cadre du panier jusqu'à ce que les deux boutons ressortent (clics) des orifices.

**1**



- 2** Unroll the basket and secure 4 sets of snaps on the basket around each side of the stroller frame.

ES: Desenrolle la canastilla y asegure los cuatro juegos de cierre de la canastilla alrededor de la estructura de la carriola.

FR: Déroulez le panier et fixez 4 ensembles de boutons-pression sur le panier et autour de la structure de la poussette.

**2 - 3**



- 3** Then secure 3 sets of snaps at the back end of the basket around the basket tube as shown.

ES: Asegure las 3 juegos de cierre en la parte trasera de la canastilla alrededor de la estructura como se muestra.

FR: Fixer les 3 boutons-pression à l'arrière, autour du tube du panier comme illustré.

## To Attach Front Wheels - Para ensamblar las ruedas delanteras - Fixation des roues avant



- 1 Align front wheel as shown.

ES: Alinee la unidad de las ruedas delanteras como se muestra en el dibujo.

FR: Alinez la roue avant tel qu'illustré.

- 2 Push front wheel up into the front wheel assembly until a "Click" is heard.

ES: Empuje la unidad de las ruedas en la pata de la carriola hasta que quede bien ajustada en su lugar.

FR: Enfoncez la roue avant vers le haut dans l'assemblage de la roue avant jusqu'à ce que vous entendiez un déclic.

- 3 Repeat for other wheel. Tug firmly on each wheel to be sure they are securely in place.

ES: Repita la operación con las otras ruedas. Jale duro las ruedas para cerciorarse de que estén bien ajustadas en su lugar.

FR: Répétez la même opération pour l'autre roue. Tirez fermement sur chaque roue pour vous assurer qu'elles sont fixées en toute sécurité.

---

**NOTE:** To remove front wheels, press the button as shown, and pull wheel off.

ES: NOTA: Para quitar las ruedas, apriete la lengüeta y sáquelas.

FR: REMARQUE: Pour retirer les roues avant, appuyez sur le bouton, tel qu'illustré, et retirez la roue.



## To Assemble Rear Wheels - Para ensamblar las ruedas traseras - Pour assembler les roues arrière

- 1 Turn stroller over and position brake assembly as shown, with rear brake lever pointing towards stroller handle.

ES: Voltee la carriola y coloque el eje trasero en la posición que se muestra, con la palanca de freno orientadas hacia el mango de la carriola.

FR: Renversez la poussette et positionner l'essieu arrière selon le schéma indiqué, de façon à ce que les levier du mécanisme de freinage soient tournés en direction de la poignée de la poussette.



- 2 Push brake assembly onto rear leg tubes at the same time until spring loaded buttons click into place.

ES: Coloque ambos frenos en los tubos traseros simultáneamente, hasta que los botones con resortes queden asegurados en su sitio.

FR: Poussez chaque ensemble de freinage parallèlement sur les tubes arrière jusqu'à ce que les boutons à ressort s'emboîtent.

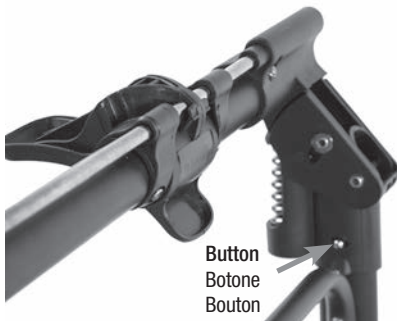

**NOTE:** If brake assembly does not click and hold in place, the spring button is stuck and not protruding through the hole in the tube. Use a screwdriver or pliers to move the button so that it protrudes out of the hole in the tube.

ES: NOTA: Si las monturas de los frenos no están firmes en su sitio, el botón con resorte está atorado y no sale por el agujero del tubo. Use un desarmador o pinzas para mover el botón y que pueda salir por el agujero del tubo.

FR: REMARQUE: Si les ensembles de freinage ne s'emboîtent pas et ne tiennent pas en place, le bouton à ressort est coincé et n'est pas saillant dans le trou du tube. Utilisez un tournevis ou des pinces pour faire bouger le bouton pour qu'il sorte par le trou du tube.



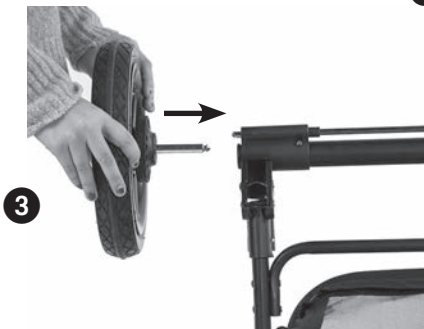

- 3** Slide rear wheel onto brake assembly as shown, until it clicks into place. Pull on wheel to ensure it's securely attached.

ES: Deslice el eje de la rueda trasera en el conjunto de freno como se muestra, hasta que encaje en su lugar. Tire de la rueda para asegurarse de que está firmemente unido.

FR: Faites glisser l'axe de roue arrière dans l'assemblage de frein comme indiqué, jusqu'à ce qu'il clique en place. Tirez sur la roue pour vérifier qu'elle solidement fixé.

- 4** Repeat for other wheel.

ES: Repita con la otra rueda.

FR: Répéter pour l'autre roue.



- 5** To remove rear wheel, press release button and pull wheel off.

ES: Para quitar la rueda trasera, botón de liberación y tire de la rueda de prensa fuera.

FR: Pour enlever la roue arrière, appuyez sur le bouton de dégagement et tirez roue.

## To Set Up Canopies - Configurar los toldos - Pour configurer les auvents



- 1** Align the tabs on the canopy ends with the mounts on the seat. Push down until each side clicks into place.

ES: Alinee las lengüetas en las puntas de el toldo con los montajes en el asiento. Empuje hacia abajo hasta que encaje en su sitio a cada lado.

FR: Alignez les languettes de la canopée se termine avec les montures sur le siège. Poussez vers le bas jusqu'à ce que chaque côté un déclic.

**2 - 3**



- 2** Wrap the rear elastic portion of the canopy around the back of the seat.

ES: Envuelva la parte elástica trasera del toldo alrededor de la parte posterior del asiento.

FR: Envelopper la partie arrière en plastique de l'auvent autour du dos du siège.

- 3** The small opening in the rear canopy should wrap around the recline handle.

ES: La pequeña abertura en el toldo trasero debería quedar envuelta alrededor de la manija de inclinación.

FR: La petite ouverture à l'arrière de l'auvent doit envelopper la poignée d'inclinaison.

- 4** Open the canopy to pull it taut.

ES: Abra el toldo de modo que quede tirante.

FR: Ouvrir et tendre l'auvent.



- 5** To remove canopy, press the buttons on the seat mounts and pull up.

ES: Para quitar el toldo, presione los botones en los soportes del asiento y jale hacia arriba.

FR: Pour supprimer la canopée, appuyez sur les touches sur les supports de siège et tirer vers le haut.

**To Attach Reversible Seats - Para situar los asientos reversibles**  
**- Pour attacher des sièges réversibles**

**⚠ WARNING**

When using this product with only 1 child, only use the stroller seat or infant car seat adapter in the front position and a seat must be installed in the rear position.

**⚠ ADVERTENCIA**

Cuando use este producto sólo con un niño, use sólo el asiento o adaptador de automóvil en la posición frontal y un asiento debe estar instalado en la posición trasera.

**⚠ MISE EN GARDE**

Lorsque vous utilisez cet article avec un seul enfant, n'utilisez que la place avant de la poussette ou de l'adaptateur pour siège d'auto et un siège doit être installé dans la position arrière.



Reversible Seats can be positioned in these directions:

- A. Facing Parent
- B. Facing Away from Parent
- C. Facing Each Other
- D. Back to Back

ES: Los asientos de automóvil reversibles se pueden posicionar en estas direcciones:

- A. Mirando al adulto
- B. Mirando al lado contrario del adulto
- C. Mirándose uno a otro
- D. De espaldas

FR: Les sièges réversibles peuvent être placés dans ces directions :

- A. Face au parent
- B. le dos tourné au parent
- C. Face à face
- D. Dos à dos

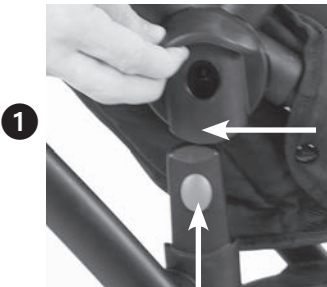

**1**

Seat Catches  
Enganches del asiento  
Les loquets du siège

Frame Hub & Button  
Enlace de la estructura y botón  
Moyeu de cadre et bouton

- 1** Align reversible seat catches over frame hubs as shown and push reversible seat down onto the frame hubs until a "Click" is heard on both sides.

ES: Alinee los enganches del asiento reversible sobre las partes frontales de la estructura, tal como se muestra, y presione el asiento reversible sobre estas partes hasta que se escuche un clic en ambos lados.

FR: Alinez les loquets du siège réversible aux chapeaux de moyeu tel qu'illustré et poussez le siège réversible vers le bas dans le cadre du chapeau de moyeu jusqu'à ce que vous entendiez un déclic.





2



- 2 The button on the frame hubs should be seen through both reversible seat catches. Pull up on the seat to make sure the seat is securely attached.

ES: El botón en las partes de la estructura debe verse a través de ambos enganches del asiento reversible. Tire hacia arriba del asiento para asegurarse de que el asiento está unido de forma segura.

FR: Le bouton sur les moyeux du cadre devraient être visibles à travers les deux loquets du siège réversible. Tirez vers le haut sur le siège pour vous assurer qu'il est fixé en toute sécurité.

- 3 Repeat Steps 1 and 2 for other reversible seat.

ES: Repita los pasos 1 y 2 para otros asientos reversibles.

FR: Répétez les étapes 1 et 2 pour tout autre siège réversible.



**NOTE:** To remove reversible seat, push both buttons on the frame hub in, then lift the reversible seat up.

ES: NOTA: Para remover el asiento reversible, presione ambos botones en la estructura y luego tire hacia arriba del asiento reversible.

FR: REMARQUE: Pour retirer le siège réversible, enfoncez les deux boutons du moyeu du cadre et soulevez le siège réversible.

## To Attach Front Bar - Para instalar la barra anterior - Pour installer le plateau avant

### ⚠ CAUTION

To prevent injury to your child, take care when inserting bar into frame.

### ⚠ PRECAUCION

Para evitar la sejección del niño, tome el cuidado al insertar la barra en marco.

### ⚠ ATTENTION

Pour prévenir votre bébé des blessures, faites attention lorsque vous insérez la barre dans la structure.

1



Front Bar  
Barra frontal  
Barre avant

- 1 Align front bar over the holes on the seat hub and push in until a "Click" is heard on both sides. Repeat this step for other front bar.

ES: Alinée los pasadores de la barra frontal sobre los agujeros en el enganche del asiento y presione hasta que se escuche un clic en ambos lados. Repita este paso para la otra barra frontal.

FR: Alignez les tiges de la barre avant aux trous du loquet du siège et poussez jusqu'à ce que vous entendiez un déclic des deux côtés. Répétez les étapes 1 et 2 pour toute autre barre avant.

2



Front Bar Release Button  
Botón para soltar la barra frontal  
Bouton de déverrouillage de la  
barre avant

- 2 To let a child in/out of a reversible seat, push on one side of the front bar release button and pull the front bar out. The front bar will now swivel outward. Repeat step 1 to reinsert.

ES: Para meter/sacar a un niño del asiento reversible, presione en un lado del botón para soltar la barra frontal y tire de la barra frontal hacia afuera. La barra frontal ahora girará hacia afuera. Repita el paso 1 para volver a insertar la barra frontal.

FR: Pour asseoir ou retirer un enfant du siège réversible, appuyez sur le bouton de déverrouillage sur le côté de la barre avant et tirez sur la barre avant. La barre avant pivotera vers l'extérieur. Répétez l'étape 1 pour réinstaller.

To remove front bar, push both front bar release buttons and pull out. Repeat step 1 to reinsert.

ES: Para remover la barra frontal, presione ambos botones para soltar la barra frontal y tire hacia arriba. Repita el paso 1 para reinsertar.

FR: Pour retirer la barre avant, appuyez sur les deux boutons de verrouillage de la barre avant et tirez. Répétez l'étape 1 pour réinstaller.



**To Attach Parent Cupholder - Para instalar la charola para adultos**  
**- Installation du porte-tasse du parent**

**⚠ WARNING**

To prevent the stroller from becoming unstable or tipping, do not place more than 1 lb (0.45 kg) in this cupholder. Do not place hot liquids in this cupholder. Hot liquids can burn your child.

**⚠ ADVERTENCIA**

Para impedir que la carriola se vuelva inestable o se caiga, no coloque más de 0.45 kg (1 lb.) en el portavasos. No coloque líquidos calientes en este portavasos. Los líquidos calientes pueden quemar al niño.

**⚠ MISE EN GARDE**

Pour éviter que la poussette devienne instable ou ne bascule, évitez de déposer des articles pesant plus de 0,45 kg (1 lb.) dans ce porte-gobelet. Ne pas verser de liquide chaud dans ce porte-gobelet. Les liquides chauds peuvent causer des brûlures à votre enfant.



- 1** Place the parent cupholder above the cupholder mount. Slide the cup holder down until securely attached.

ES: Coloque el portavasos principal arriba de el soporte del portavasos. Deslice el portavasos principal hacia abajo hasta que esté colocado firmemente.

FR: Placez le porte-gobelet de parent-dessus de la porte-gobelet de montage. Glissez le porte-tasse vers le bas jusqu'à ce qu'il soit bien fixé.



- 2** To remove cupholder, slide up along the stroller handle. For cleaning, cupholder is top rack dishwasher safe.

ES: Para quitar el portavasos, deslícelo hacia arriba a lo largo del asa de la carriola. Para su limpieza, el portavasos se puede poner en la canasta superior del lavavajillas

FR: Pour retirer le porte-tasse, faites-le glisser vers le haut le long de la barre de manoeuvre de la poussette. Le porte-tasse se nettoie dans le panier supérieur du lave-vaisselle.

## To Operate Brakes - Para usar los frenos - Pour utiliser les freins



- 1 Push bottom of brake lever down to lock.

ES: Empuje la parte inferior de la palanca de freno hacia abajo para bloquear.

FR: Poussez fond du levier de frein pour verrouiller.

- 2 Push the top portion of the brake lever to unlock.

ES: Empuje la parte superior de la palanca de freno para desbloquear.

FR: Poussez la partie supérieure du levier de frein pour déverrouiller.

## To Adjust Footrest - Para ajustar el reposapiés - Réglage du repose-pieds

1



- 1 Footrest can be adjusted for child's comfort. Push in side buttons to adjust.

ES: El reposapiés se puede ajustar según comodidad de los niños. Empuje hacia adentro botones laterales para ajustar.

FR: Le repose-pieds devrait être réglé en fonction du confort de l'enfant. Enfonchez les boutons sur le côté pour régler la hauteur.

## To Recline Seat - Para reclinar el asiento - Pour incliner le siège

### **⚠ WARNING**

To avoid finger entrapment or pinching, do not adjust the seat back while child is in the stroller. To avoid head entrapment, always fasten the canopy to the seat back when using the stroller in the reclined position.

### **⚠ ADVERTENCIA**

Para evitar heridas en los dedos, no ajuste el respaldo del asiento con el niño dentro. Para evitar fracasos de su niño, cuando use la carriola en posición reclinada, siempre mantenga el toldo abrochado al respaldo del asiento.

### **⚠ MISE EN GARDE**

Pour éviter que l'enfant ne se coince les doigts, ne pas incliner le siège lorsque l'enfant est dans la poussette. Pour éviter que l'enfant ne se coince la tête, toujours attacher la capote au dos du siège lorsque la poussette est utilisée en position inclinée.

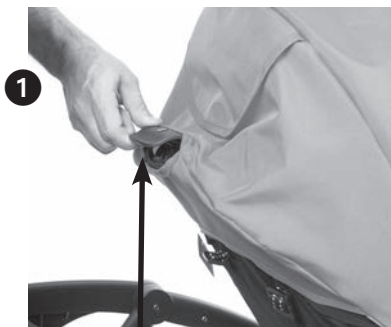

Adjustment Bar  
La barra de ajuste  
La barre d'ajustement

- 1** To recline seat, pull recline lever located on the back of the seat to one of 3 positions.

- Upright
- Middle
- Full Recline

ES: Para reclinar el asiento, mueva la palanca de reclinación ubicada en la parte posterior del asiento a una de 3 posiciones.

- Parada
- Mediana
- Reclinación total

FR: Pour incliner le siège, tirer le levier d'inclinaison situé à l'arrière du siège à l'une des trois positions.

- Droit
- Milieu
- Inclinaison complète

**NOTE:** For both seats to recline fully, the seats are best positioned when Facing Parent or Facing Away from Parent. Footrests may need to be adjusted for child's comfort.

ES: NOTA: para que ambos asientos se reclinen totalmente, los asientos se sitúan mejor cuando están mirando al adulto o mirando al lado contrario del adulto. Los apoyapiés pueden tener que ser ajustados para la comodidad del niño.

FR: REMARQUE: Pour incliner complètement les deux sièges, les meilleures positions sont celles de la face aux parents ou celle qui fait dos aux parents. Le repose-pieds devra être réglé pour assurer le confort de l'enfant.

- 2** Make sure Velcro on canopy are secured to seatback while seat is in the reclined position.

ES: Cerciórese de que el Velcro en el sombrero está asegurado al asiento mientras que está en la posición reclinada.

FR: Assurez-vous que les Velcros sur le toit sont fixés au dossier lorsque le siège est en position inclinée.

# To Secure Child In Stroller Seat - Para asegurar al niño en el asiento de auto - Installation de l'enfant dans le siège de la poussette

## **⚠️ WARNING**

Avoid serious injury from falling or sliding out. Always use restraint system. Do not use product without full 5-point Harness Restraint. Removing the shoulder straps will not adequately restrain child.

## **⚠️ ADVERTENCIA**

Evite daños serios causados por caídas o al deslizarse del asiento. Use siempre el sistema de cinturones. No utilice el producto sin un arnés de sujeción de 5 puntos.

## **⚠️ MISE EN GARDE**

Évitez des blessures graves occasionnées par chute ou glissement. Utilisez toujours le dispositif de retenue. N'utilisez pas ce produit sans le harnais complet de maintien cinq points. Le retrait des sangles d'épaules risque de ne pas bien immobiliser l'enfant.

**3**



### **1 Lock foot brake to keep stroller from rolling.**

ES: Trabe el freno de pié para evitar que la carriola ruede.

FR: Verrouillez les freins pour empêcher le déplacement de la poussette.

**4**



### **2 Place child in stroller.**

ES: Siente al niño en la carriola.

FR: Placez l'enfant dans la poussette.

### **3 Slide shoulder strap clips onto each waist belt buckle.**

ES: Deslice las abrazaderas de las cintas de los hombros en cada cinturón de cintura.

FR: Glissez bandoulière clips sur chaque boucle de ceinture.



### **4 To fasten restraint system buckles - insert both waist buckles into the center mount on the crotch strap. Be sure both buckles are fastened to secure child safely.**

ES: Para abrochar la hebilla del sistema de cinturones inserte las dos hebillas de la cintura en el centro de montaje de la correa de entrepierna. Asegure que las dos hebillas estén abrochados para asegurar al niño.

FR: Pour enclencher l'attache du dispositif de sécurité - Insérez la fois la taille des boucles dans le centre de monter sur la sangle d'entrejambe. Faites en sorte que les deux attaches du dispositif de sécurité sont enclenchées pour assurer la sécurité de l'enfant.



### **5 To unsnap restraint system buckles - press center button to release.**

ES: Para desabrochar la hebilla del sistema de cinturones, pulse el botón central para liberar.

FR: Pour détacher les attaches du dispositif de sécurité - appuyez sur le bouton central pour libérer

**6**



### **6 For proper fit, adjust shoulder straps and waist band as shown.**

ES: Para un ajuste apropiado, ajuste las cintas de los hombros y el cinturón como se muestra en el dibujo.

FR: Voir l'illustration pour l'ajustement sécuritaire des sangles d'épaules et la ceinture de taille.

**Adjust Restraint System Harness**  
Ajuste con seguridad el sistema de cinturones  
Réglez le harnais de système de restriction

## To Adjust Shoulder Strap Height - Para ajustar la altura de las cintas de los hombros - Pour ajuster la hauteur des sangles passant aux épaules

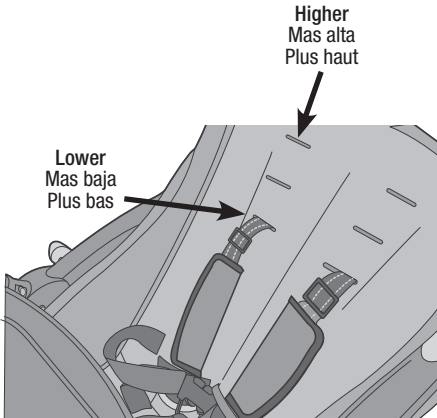

**NOTE:** For a secure fit, straps should be at or below the child's shoulder. Adjust straps to higher position as your child grows.

**ES: NOTA:** Para que estén ajustadas de forma adecuada, las sujeciones deben estar en, o por abajo, del hombro del niño. Ajuste las sujeciones a una posición más alta a medida que su hijo crece.

**FR: REMARQUE:** Pour un ajustement sécuritaire, les sangles doivent être placées au niveau des épaules de l'enfant ou en dessous. Ajuster les sangles vers le haut au fur et à mesure que l'enfant grandit.

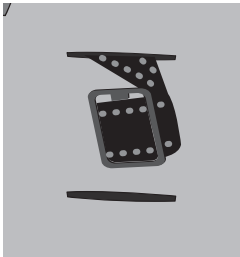

- 1** To readjust shoulder restraints, turn the plastic toggle and thread through the slot from the back of the seat.

**ES:** Para volver a ajustar las correas de seguridad de los hombros, gire el sujetador y ensártelo a través de la ranura de la parte posterior del asiento.

**FR:** Pour réajuster les sangles passant aux épaules, passez l'attache en plastique à travers les fentes par l'arrière du siège.

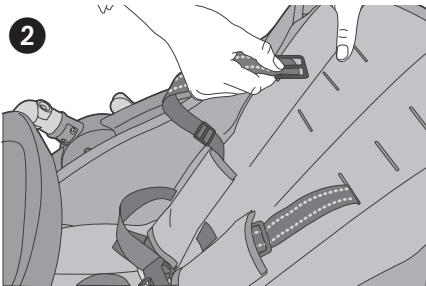

- 2** To position the shoulder strap to a higher position, push plastic toggle through top front slot as shown. Repeat for second side.

**ES:** Para ubicar la correa de los hombros a una posición más elevada, empuje el sujetador plástico a través de la parte superior de la ranura frontal como se muestra. Repita el mismo procedimiento con el otro lado.

**FR:** Pour hausser les sangles d'épaule, passez l'attache en plastique par la fente supérieure, comme illustré. Répétez l'opération l'autre côté.



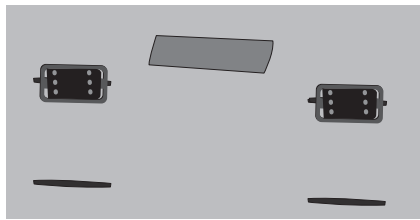

- 3** Make sure toggles are horizontal and flat against the back of the seat.

ES: Asegúrese de que los sujetadores queden horizontales y planos contra el espaldar del asiento.

FR: Assurez-vous que les attaches soient à l'horizontale et bien à plat contre l'arrière du siège.

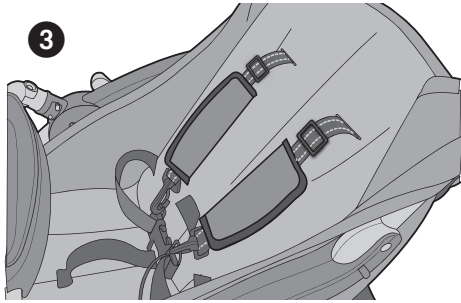

## To Fold Stroller - Para doblar a carriola - Pour plier la poussette

- 1** Lock foot brake to keep stroller from rolling. Close canopies.

ES: Trabe el freno de pié para evitar que la carriola ruede. Cierre la sombrilla.

FR: Verrouillez les freins pour empêcher le déplacement de la poussette. Fermeture des toits.



- 2** Both seats must face forward & be in the upright position. NOTE: Footrest on rear seat should be positioned slightly forward. Infant car seat adapters do not need to be removed to fold stroller.

ES: Ambos asientos deben estar mirando hacia el frente y colocados hacia arriba.

NOTA: Reposapiés en el asiento trasero debe colocarse ligeramente hacia adelante. Los adaptadores de los asientos infantiles para automóvil no necesitan quitarse para doblar la carriola.

FR: Les deux sièges doivent se trouver face à face et se trouver en position debout,

REMARQUE: Le repose-pied sur la place arrière devrait être placé légèrement en avant. Il n'est pas nécessaire de retirer les adaptateurs de siège d'auto pour bébé pour plier la poussette.

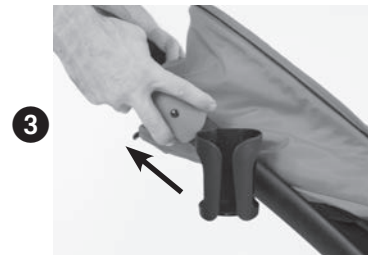

- 3** Pull up on triggers.

ES: Tire de los resortes.

FR: Tirez sur la détente.





- 4** Step down on foot brake and push stroller handle forward, allowing the stroller to become compact.

ES: Reduzca en freno y presione el asa de la carriola hacia adelante, dejando que la carriola se pliegue.

FR: Ramenez sur le frein et poussez vers l'avant sur la poignée de la poussette de façon à ce que la poussette devienne compact.



- 5** Pull tight to verify that the auto-lock is engaged.

**NOTE:** For the tightest fold, be sure the front wheels are positioned in line with the rear wheels so they don't interfere with the fold.

ES: Verifique que el bloqueo automático se haya colocado.

**NOTA:** Para lograr el máximo plegado, asegúrese de que las ruedas delanteras estén alineadas con las ruedas traseras, de modo que no interfieran con el plegado.

FR: Assurez-vous que le dispositif autoverrouillable soit en prise.

**REMARQUE:** Pour un pliage plus compact, s'assurer que les roues avant sont alignées avec les roues arrière pour éviter qu'elles gênent le pliage.



To Unfold Stroller - Para revelar la carriola  
- Pour dévoiler le poussette

- 6** Pull the auto-lock latch out and unfold the stroller.

ES: Tire del seguro del bloqueo automático y abra la carriola.

FR: Tirez le taquet autoverrouillable vers l'extérieur et dépliez la poussette.

## CUSTOMIZE YOUR STROLLER - PERSONALIZA SU CARRIOLA - PERSONNALISEZ VOTRE POUSETTE

Accessories Sold Separately / Accesorios se venden por separado / Accessoires vendus séparément



**Child Tray**  
Charola para niños  
Plateau pour enfant



**Soft Parent Console**  
Consola flexible para los padres  
Porte-accessoires souple pour parents



**Weather Shield**  
Protector para lluvia  
Couvre-poussette



**Shopping Basket**  
Cesto portaobjetos  
Panier d'achats

### Infant Car Seat Adapters / Adaptadores de asiento infantil para automóviles Adaptateurs de siège d'auto pour enfant



Britax® B-Safe™ 35



Graco® Click  
Connect™ - Tandem



Chicco® Key Fit 30™  
Tandem



Maxi-Cosi®,  
Cybex® Aton, Aton 2,  
& Aton Q, and Nuna®



Universal Car Seat  
Adapter

## CARE & MAINTENANCE - CUIDADO & MANTENIMIENTO - ENTRETIEN & NETTOYAGE

- Clean metal parts with a damp cloth and wipe dry.
  - Clean woven fabric or vinyl parts with mild soap and water solution.
  - Dry wet stroller with a soft cloth to prevent rusting.
  - When storing stroller, never stack other items on top of or in it; this may damage the stroller.
  - Periodically check for worn parts, loose screws, torn materials or stitching.
  - Replace any damaged parts immediately.
- Limpie las partes de metal con un trapo húmedo y luego séquelas.
  - Limpie la tela tejida o las partes de vinilo con jabón suave y agua.
  - Seque la carriola con un trapo suave cuando se haya mojado para evitar de que se oxide.
  - Cuando guarde la carriola, nunca ponga otros objetos encima de ella, ya que esto podría dañarla.
  - Revise periódicamente para ver si tiene partes gastadas, tornillos flojos, materiales rotos o partes descosidas.
  - Cambie inmediatamente cualquier parte dañada.
- Nettoyer les parties métalliques avec un chiffon humide et les essuyer.
  - Nettoyer le tissu ou les parties en vinyle avec un détergent doux et une solution aqueuse.
  - Sécher la poussette encore humide à l'aide d'un chiffon non corrosif pour éviter qu'elle ne rouille.
  - Ne rien empiler sur la poussette lorsqu'elle n'est pas utilisée ; cela pour-rait l'endommager.
  - Contrôler régulièrement la poussette pour voir si des pièces sont usées, des vis desserrées, ou si le tissu ou la couture sont déchirés.
  - Remplacer immédiatement les pièces endommagées.



## LIMITED WARRANTY

Contours® warrants this product to be free of defects in materials and workmanship, as follows: For a period of ONE YEAR from the date of purchase, Contours will repair or replace, at its option, the defective product. If you have a problem or are not satisfied with this product, please contact the Consumer Service Department at Contours.

REPAIR OR REPLACEMENT AS PROVIDED UNDER THIS WARRANTY IS THE EXCLUSIVE REMEDY OF THE CONSUMER. CONTOURS SHALL NOT BE LIABLE FOR ANY INCIDENTAL OR CONSEQUENTIAL DAMAGES FOR BREACH OF ANY EXPRESS OR IMPLIED WARRANTY ON THIS PRODUCT, EXCEPT TO THE EXTENT REQUIRED BY APPLICABLE LAW. ANY IMPLIED WARRANTY OF MERCHANTABILITY OR FITNESS FOR A PARTICULAR PURPOSE ON THIS PRODUCT IS LIMITED TO THE DURATION OF THIS WARRANTY.

Some states do not allow the exclusion or limitation of warranties set forth above, so the above exclusions may not apply to you. This warranty gives you specific legal rights, and you may also have other rights which vary from state to state. We sincerely thank you for your purchase of this Contours product.

To obtain warranty service, please call Contours Consumer Service Department at 1-888-226-4469 in U.S. and Canada, 1-312-361-6493 outside U.S. and Canada or contact us via email at [customerservice@contoursbaby.com](mailto:customerservice@contoursbaby.com)

If the product is returned to Contours Consumer Service Department for repair or replacement, it must be shipped prepaid and adequately insured.

For further information visit [www.contoursbaby.com](http://www.contoursbaby.com)

Recall WEBSITE: HELP KEEP YOUR CHILD SAFE. Check [www.recall.gov](http://www.recall.gov) to see if any products you use with your child or any of your child's toys have been recalled.

## PERSONAL RECORD CARD

Once in a while, we are less than perfect and one of our products with a problem reaches a customer. In most cases, we can solve your problem with replacement parts. Please contact us before you return one of our products to the store.

If you have a question about your product, please have the following available when you call:

- Product model number
- Date of manufacturing

You can find the Model Number and Date of Manufacture on a sticker located on the rear stroller leg, or sewn on the back of the seat. Having this information ready will expedite your service call.

Please direct any comments, questions or replacement part requests to:

Contours® Consumer Service Department  
1100 W Monroe St  
Chicago, IL 60607

1-888-226-4469 in U.S. & Canada, 1-312-361-6493 outside U.S. & Canada  
Central Standard Time, 8 am-5 pm Monday - Thursday, 8 am - 3 pm Friday  
e-mail: [customerservice@contoursbaby.com](mailto:customerservice@contoursbaby.com)

Model / Style Number: \_\_\_\_\_

Date of Manufacture: \_\_\_\_\_

Date of Purchase: \_\_\_\_\_

## GARANTÍA LIMITADA

Contours® garantiza que este producto estará libre de defectos en materiales y fabricación de la siguiente manera: Por un período de UN AÑO después de la fecha de compra, Contours reparará o reemplazará, a su opción, el producto defectuoso. Si usted tiene un problema o no está satisfecho con este producto, por favor diríjase al Departamento de Servicio al Consumidor de Contours.

LA REPARACIÓN O EL REEMPLAZO SEGÚN SE DISPONE EN ESTA GARANTÍA ES EL REMEDIO EXCLUSIVO DE CONSUMIDOR. CONTOURS NO SE HARÁ RESPONSABLE DE NINGÚN DAÑO INCIDENTAL O EMERGENTE POR VIOLACIÓN DE CUALQUIER GARANTÍA EXPRESA O IMPLÍCITA DE ESTE PRODUCTO, SALVO EN LA MEDIDA REQUERIDA POR LA LEY APLICABLE. CUALQUIER GARANTÍA IMPLÍCITA DE COMERCIABILIDAD O IDONEIDAD PARA UN FIN EN PARTICULAR DE ESTE PRODUCTO ESTÁ LIMITADA EN DURACIÓN AL TÉRMINO DE ESTA GARANTÍA.

Algunos estados no permiten la exclusión o limitación de garantías según se dispone anteriormente, de manera que es posible que las antedichas exclusiones no sean aplicables a usted. Esta garantía le otorga derechos legales específicos y es posible que también disponga de otros derechos, los cuales pueden variar de un estado a otro. Le agradecemos sinceramente por haber comprado este producto Contours.

Para obtener servicio de garantía, llame al Departamento de Servicio al Consumidor de Contours al 1-888-226-4469 en Estados Unidos y Canada; fuera de Estados Unidos y Canada: 1-312-361-6493 o envíenos un mensaje por correo electrónico a [customerservice@contoursbaby.com](mailto:customerservice@contoursbaby.com).

Si el producto se devuelve al Departamento de Servicio al Consumidor de Contours para ser arreglado o reemplazado, debe mandarse con el flete pagado y debidamente asegurado.

Para mayor información visítenos en [www.contoursbaby.com](http://www.contoursbaby.com)

SITIO DE WEB DE HACER VOLVER: MANTENGA A SU HIJO SEGURO. Compruebe [www.recall.gov](http://www.recall.gov) para ver si cualquiera de los productos que utiliza con su hijo o cualquiera de sus juguetes han sido retirados.

## TARJETA DE REGISTRO PERSONAL

Ocasionalmente no logramos la perfección y uno de nuestros productos presenta algún problema al llegar al cliente. En la mayor parte de los casos podemos resolver el problema con piezas de reemplazo. Sírvase ponerse en contacto con nosotros antes de devolver uno de nuestros productos a la tienda.

Si tiene una pregunta acerca de su producto, por favor tenga lo siguiente disponible cuando llame:

- El número del modelo del product
- la fecha de la fabricación

Usted puede encontrar el número del modelo y la fecha de fabricación en una etiqueta situada en la parte trasera de la pata de la carriola o cocido en la parte posterior del asiento. Teniendo esta información lista facilitará su llamada de servicio.

Favor de remitir cualquier comentario, preguntas o pedidos de piezas de respuesto a:

Contours® Consumer Service Department  
1100 W Monroe St  
Chicago, IL 60607

1-888-226-4469 en los Estados Unidos y en Canada, 1-312-361-6493 fuera de los Estados Unidos y Canada tiempo central del este, 8 am-5 pm Lunes - Jueves, 8 am - 3 pm Viernes  
correo electrónico: [customerservice@contoursbaby.com](mailto:customerservice@contoursbaby.com)

Número de Modelo/Estilo: \_\_\_\_\_

Fecha de fabricación: \_\_\_\_\_

Fecha de compra: \_\_\_\_\_

## GARANTIE LIMITÉE

Contours® garantit cet article contre tout défaut de fabrication, selon les décrets suivants: Contours s'engage à réparer ou remplacer, à sa convenance, l'article défectueux pendant UN AN à partir de la date d'achat. Si vous avez un problème ou n'êtes pas entièrement satisfait de cet article, veuillez contacter le Service à la Clientèle de Contours.

COMME CETTE GARANTIE LE STIPULE, LE CONSOMMATEUR NE PEUT PRETENDRE QU'À LA REPARATION OU AU REMPLACEMENT DE L'ARTICLE. CONTOURS NE SERA TENU RESPONSABLE D'AUCUN DOMMAGE INDIRECT OU ACCESSOIRE POUR RUPTURE DE GARANTIE EXPRESSE OU TACITE CONCERNANT CET ARTICLE, EN RESTANT TOUTEFOIS DANS LES LIMITES DE LA LOI EN VIGUEUR. TOUTE GARANTIE TACITE DE COMMERCIALISATION OU D'UTILISATION ADEQUATE DE CET ARTICLE EST LIMITEE A LA DUREE DE CETTE GARANTIE.

Certains états interdisent l'exclusion ou la limitation des garanties présentées ci-dessus ; dans ce cas-là, ces exclusions ne vous concernent pas. Cette garantie vous donne des droits légaux particuliers. Vous pouvez également bénéficier d'autres droits qui peuvent varier selon les états. Nous vous remercions sincèrement d'avoir acheté cet article Contours.

Pour tous services de garantie, merci de contacter le Service à la Clientèle de Contours au 1-888-226-4469 pour États-Unis et le Canada et au 1-312-361-6493 en dehors des États-Unis et du Canada, ou par courrier électronique à [customerservice@contoursbaby.com](mailto:customerservice@contoursbaby.com).

En cas de retour de cet article au Service à la Clientèle de Contours pour une réparation ou un remplacement, envoyez-le en port payé et suffisamment assuré.

Pour davantage de renseignements, visitez le site [www.contoursbaby.com](http://www.contoursbaby.com)

SITE WEB DE RAPPEL DE PRODUITS : GARANTISSEZ LA SÉCURITÉ DE VOTRE ENFANT. Consultez le site [www.recall.gov](http://www.recall.gov) afin de déterminer si les produits utilisés pour l'enfant ou les jouets ont été rappelés.

## FICHE DE RENSEIGNEMENTS PERSONNELS

Il arrive parfois qu'un de nos articles soit défectueux et pose un problème au consommateur. Dans la plupart des cas, nous pouvons résoudre votre problème en effectuant un remplacement des pièces défectueuses. Contactez-nous avant de retourner un de nos articles au magasin.

Pour toute question au sujet de votre produit, veuillez avoir en main les articles suivants lors de votre appel :

- Numéro de modèle du produit
- Date de fabrication

Vous trouverez le numéro de modèle et la date de fabrication sur un autocollant situé proche du montant arrière ou cousu à l'arrière du siège. Toutes ces informations sont nécessaires afin d'accélérer la procédure de votre appel de service.

Prière d'envoyer vos commentaires, questions ou demandes d'échange de pièce à :

Contours® Consumer Service Department  
1100 W Monroe St  
Chicago, IL 60607

1-888-226-4469 aux États-Unis et au Canada, 1-312-361-6493 à l'extérieur des États-Unis et du Canada.

Heure de Chicago, de 8h00 à 17h00 du lundi au jeudi, 8h00 à 15h00 vendredi

courriel: [customerservice@contoursbaby.com](mailto:customerservice@contoursbaby.com)

Numéro du modèle: \_\_\_\_\_

Date de fabrication: \_\_\_\_\_

Date d'achat: \_\_\_\_\_

